

Вентилируемый фасад с применением фиброцементного сайдинга CEDRAL (КЕДРАЛ) / CEDRAL click (КЕДРАЛ клик)

Монтаж фиброцементного сайдинга осуществляется на вертикальные или горизонтальные направляющие (в зависимости от направления досок на фасаде). Если фиброцементный сайдинг устанавливается на фасаде горизонтально, то направляющие монтируются вертикально, если фиброцементный сайдинг устанавливается вертикально, то направляющие монтируются горизонтально.

ВАЖНО! Не забывайте про минимальный отступ от задней стенки фиброцементного сайдинга до стены дома или утеплителя должен быть не менее 20 мм.

Горизонтально

Направление воздушного потока

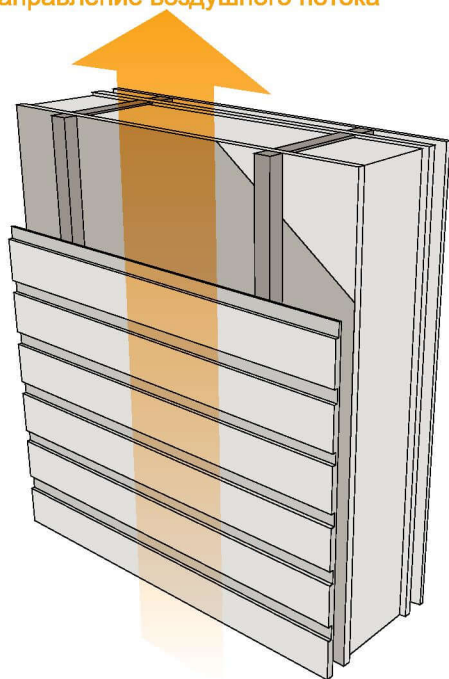

Вертикально

Направление воздушного потока

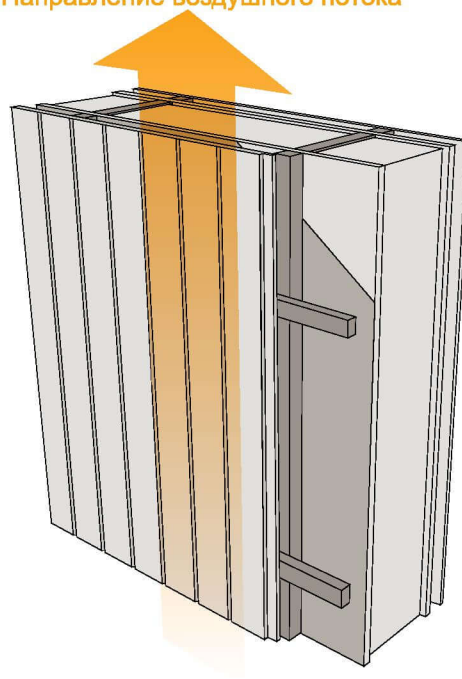

5 простых шагов по монтажу

1. Выберите направление досок на фасаде
2. Монтаж подсистемы (вертикально или горизонтально)
3. Монтаж перфорированного вентиляционного профиля
4. Монтаж доборных элементов и стартового профиля
5. Монтаж фиброцементного сайдинга

Выберите направление досок на фасаде

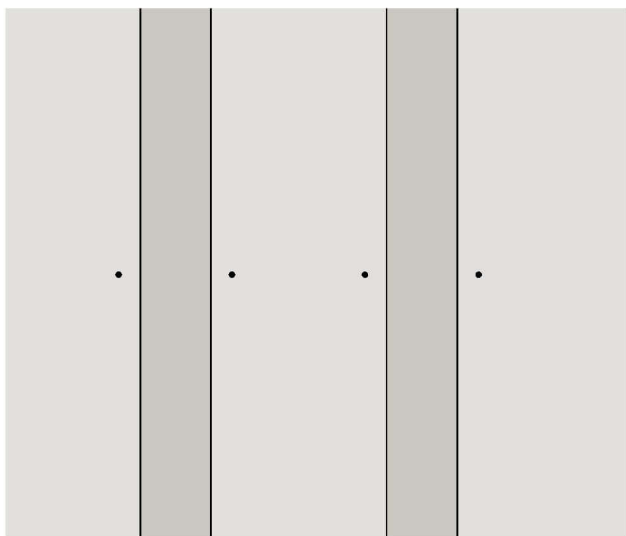

Перехлест

монтируется первый слой досок, затем перекрываем вторым слоем досок. Видимая система крепления.

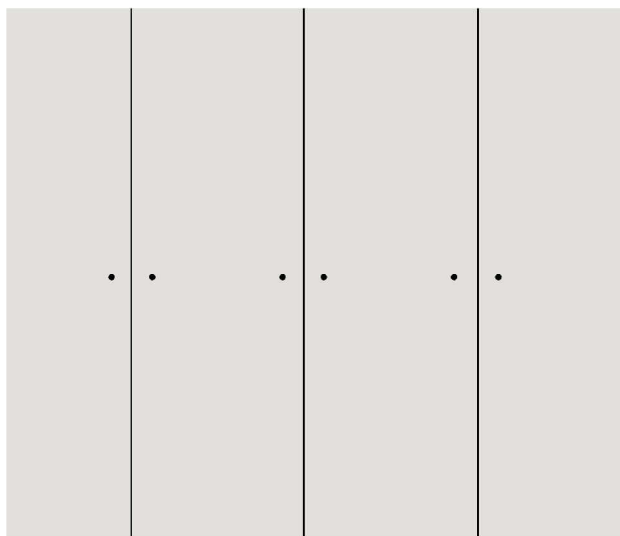

Стык в стык

доски монтируются стык в стык, вертикально с зазором 2 мм. Видимая система крепления.

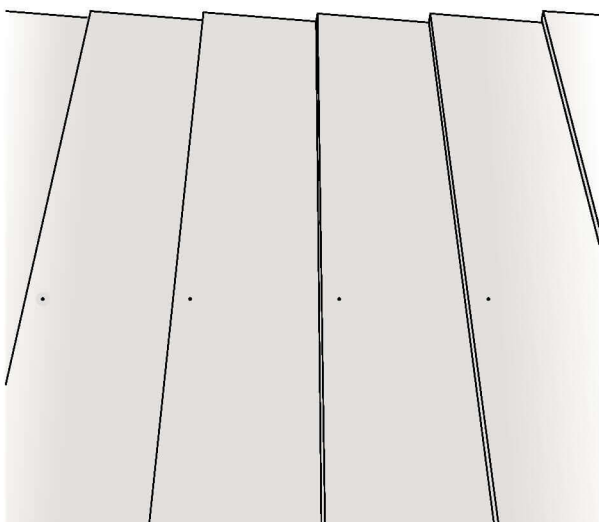

«Ёлочка»

доски монтируются в нахлест. Нахлест - 30 мм. Видимая система крепления

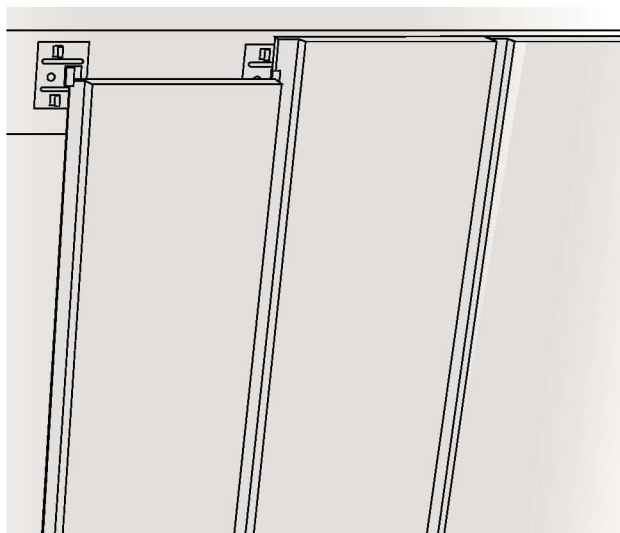

CEDRAL click

используйте профиль для вертикального монтажа (каждые 3600 мм). Кляймеры выполняют поддерживающую функцию. Скрытая система крепления.

Монтаж подсистемы

При вертикальной раскладке досок на фасаде, сначала устанавливаются вертикальные направляющие. Максимальный шаг направляющих 600 мм. Так же возможен монтаж вертикальных направляющих на кронштейны с регулировкой вылета. Минимальный размер направляющих 25 x 50 мм.

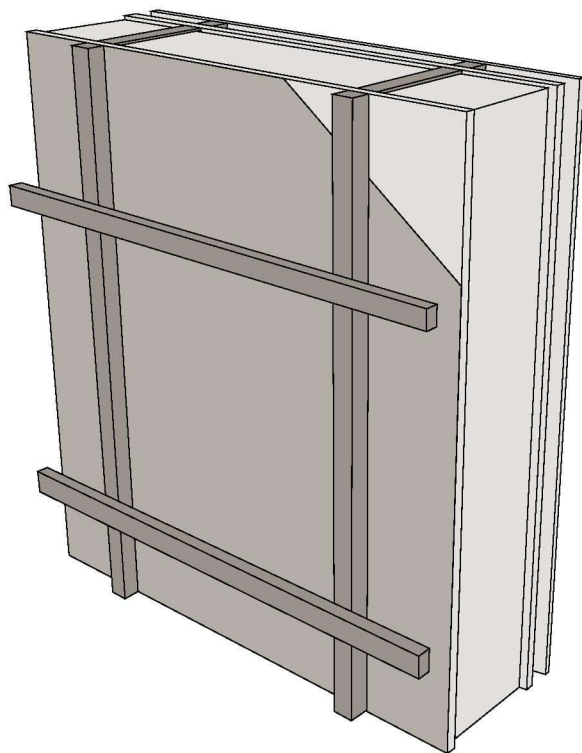
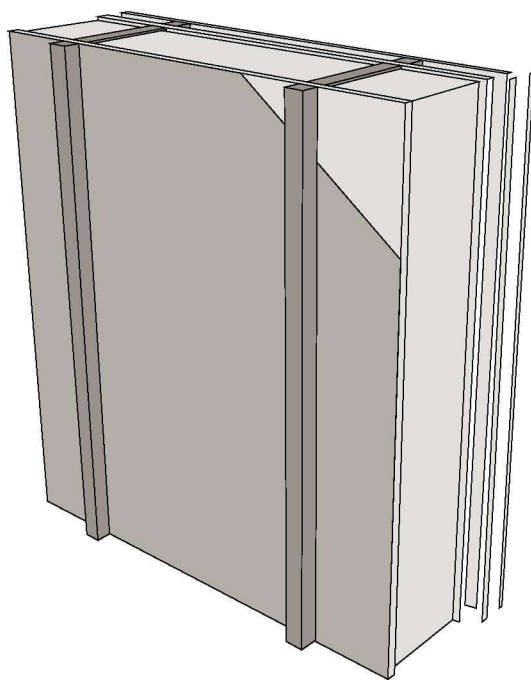

Затем устанавливаются горизонтальные направляющие. Максимальный шаг направляющих 600 мм. Минимальный размер направляющих 38 x 50 мм.

ВАЖНО! Не забывайте обрабатывать бруски антисептирующим составом, для предотвращения гниения подсистемы.

Монтаж перфорированного вентиляционного профиля

Перфорированный вентиляционный профиль крепится на нижний край подсистемы по периметру всего здания. Данный профиль предотвращает попадание грызунов в подсистему. Так же данный профиль крепится над оконным и дверным проемами для предотвращения попадания мелких птиц, грызунов и насекомых.

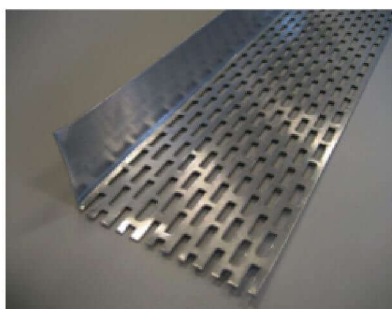

Перфорированный
вентиляционный профиль



Доборные элементы для фиброцементного сайдинга CEDRAL (КЕДРАЛ)

При вертикальном монтаже фиброцементного сайдинга CEDRAL (КЕДРАЛ) так же можно использовать доборные элементы.

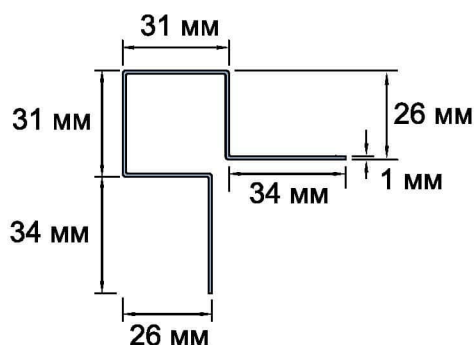

Внешний угловой профиль (симметричный)

Используется при декорировании внешних углов. Длина профиля 3000 мм.

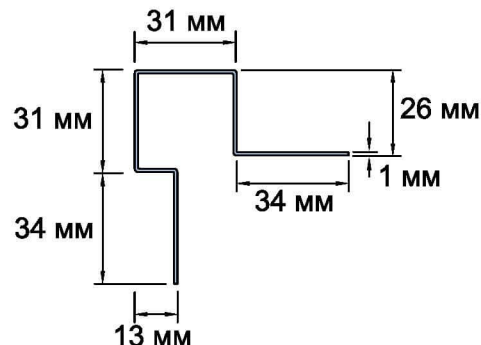

Внешний угловой профиль (асимметричный)

Используется при декорировании оконных и дверных проемов. Длина профиля 3000 мм.

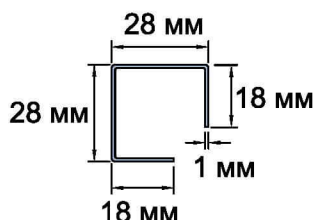

Соединительный профиль для внешних углов

поставляется только в черном цвете. Длина профиля 300 мм.

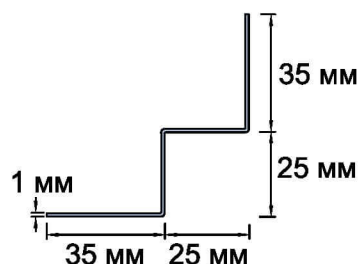

Профиль внутреннего угла

Используется при декорировании внутренних углов. Длина профиля 3000 мм.

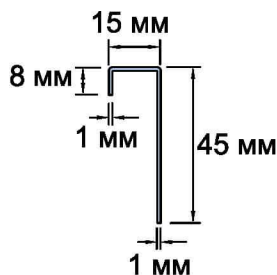

Соединительный профиль
Для CEDRAL используется в местах примыкания фиброцементного сайдинга к окну или при монтаже софитов. Длина профиля 3000 мм.

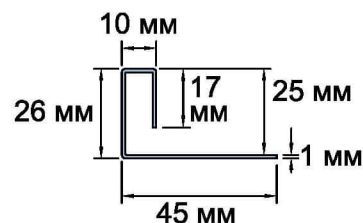

Конечный профиль

Используется при выполнении отделочных работ краев стены. Длина профиля 3000 мм.

Доборные элементы для фиброцементного сайдинга CEDRAL click (КЕДРАЛ клик)

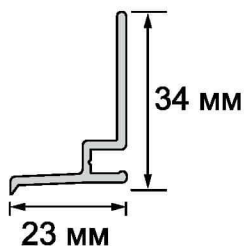

Стартовый профиль для вертикального монтажа
 Монтируется на подсистему по периметру здания и далее каждые 3600 мм. Длина профиля составляет 3000 мм.

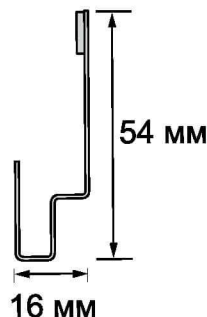

Оконный профиль
 Монтируется на подсистему над окном или дверью. Длина профиля составляет 3000 мм.

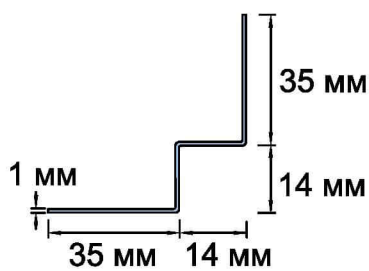

Профиль внутреннего угла
 Используется при декорировании внутренних углов. Длина профиля 3000 мм.

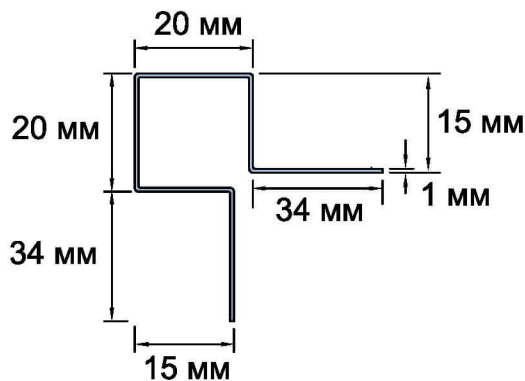

Внешний угловой профиль
 Используется при декорировании внешних углов. Длина профиля 3000 мм.

Монтаж «с Перехлестом». Только для фиброцементного сайдинга CEDRAL (КЕДРАЛ).

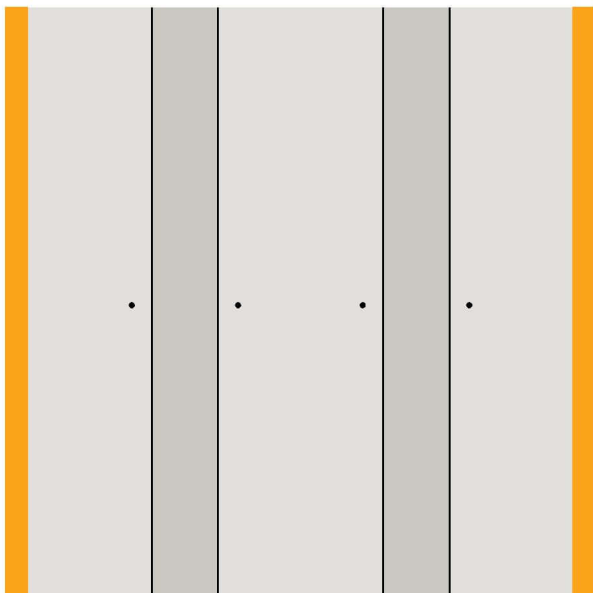

Закрепите вертикальные доборные элементы на подсистеме (внешний симметричный угловой профиль, внешний асимметричный угловой профиль).

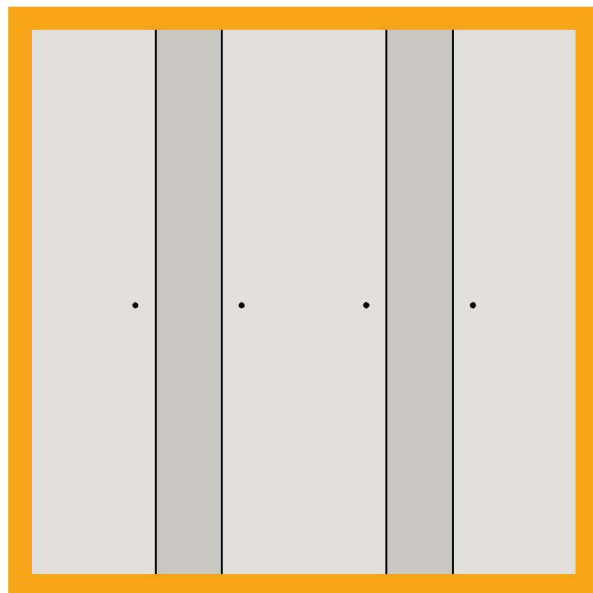

Горизонтально закрепите на подсистеме конечный профиль.

ВАЖНО! Монтаж доборных элементов осуществляется до начала монтажа фиброцементного сайдинга.

Монтаж «Стык в стык». Только для фиброцементного сайдинга CEDRAL (КЕДРАЛ).

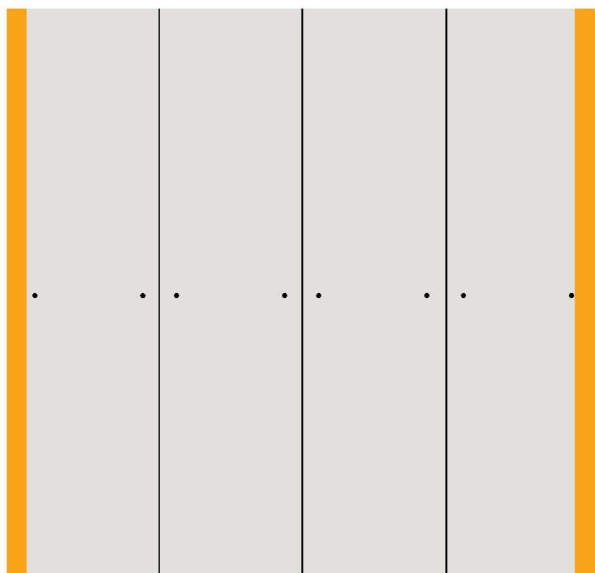
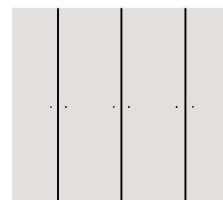

Закрепите вертикальные доборные элементы на подсистеме (внешний симметричный угловой профиль, внешний асимметричный угловой профиль).

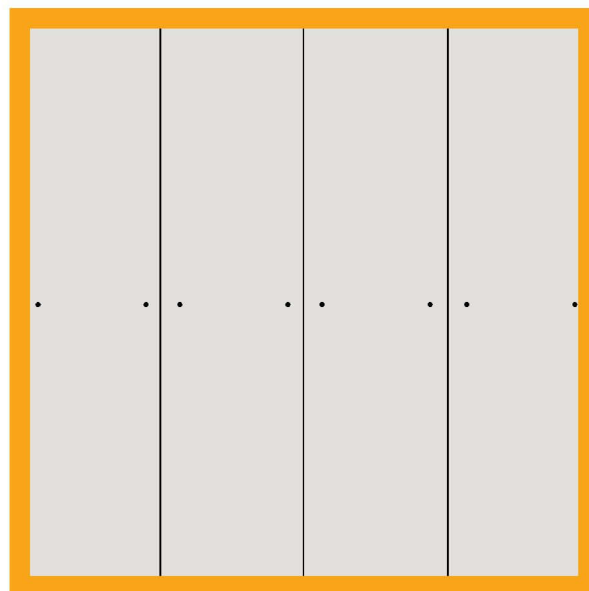

Горизонтально закрепите на подсистеме конечный профиль.

ВАЖНО! Монтаж доборных элементов осуществляется до начала монтажа фиброцементного сайдинга.

Монтаж «Ёлочкой». Только для фиброцементного сайдинга CEDRAL (КЕДРАЛ).

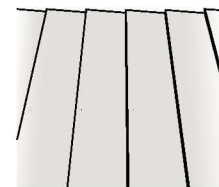

Горизонтально закрепите на подсистеме конечный профиль.



Вертикально закрепите на подсистеме внешний симметричный угловой профиль или внешний асимметричный угловой профиль.
Со стороны первой доски закрепите стартовый профиль.

ВАЖНО! Монтаж доборных элементов осуществляется до начала монтажа фиброцементного сайдинга.

Вертикальный монтаж фиброцементного сайдинга CEDRAL click (КЕДРАЛ клик).

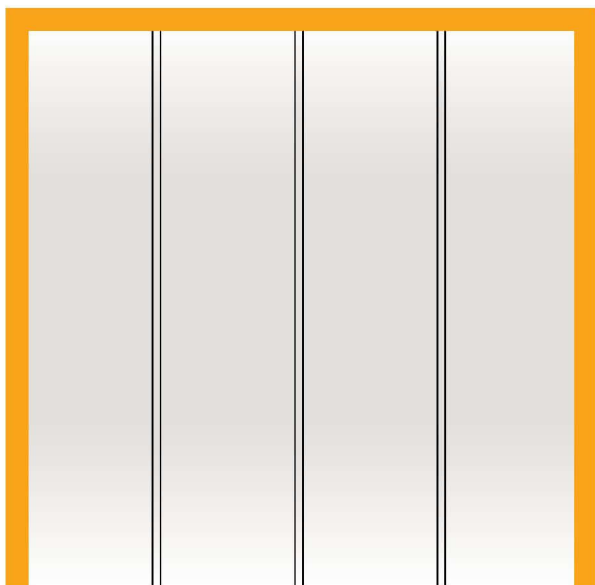
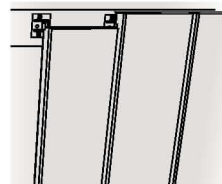

Закрепите стартовый профиль для вертикального монтажа фиброцементного сайдинга CEDRAL click (КЕДРАЛ клик). Закрепите внешний угловой профиль и/или профиль внутреннего угла и/или соединительный профиль.

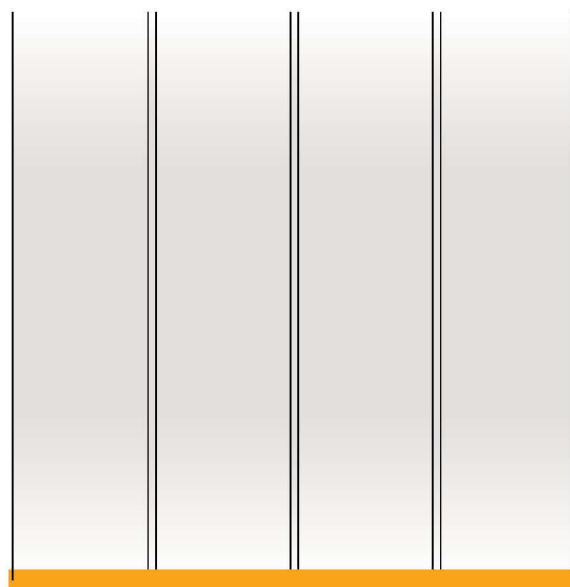

Стартовый профиль для вертикального монтажа фиброцементного сайдинга CEDRAL click (КЕДРАЛ клик) устанавливается через каждый ряд досок (максимальный шаг 3600 мм).

ВАЖНО! Монтаж доборных элементов осуществляется до начала монтажа фиброцементного сайдинга.

Саморезы с грибовидными шляпками окрашенными в цвет материала.

При вертикальном монтаже фиброцементного сайдинга CEDRAL (КЕДРАЛ) и в некоторых случаях CEDRAL click (КЕДРАЛ клик) будет актуальна видимая система крепежа. Для того что бы данный вид крепежа был менее заметен, можно использовать саморезы с грибовидной шляпкой, окрашенные в цвет материала.

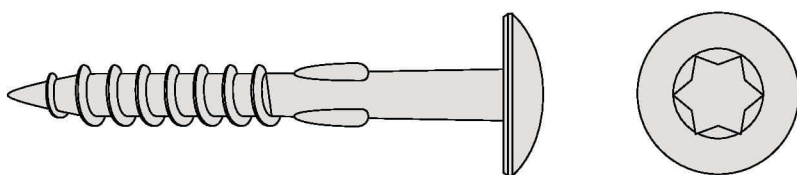

При вертикальном монтаже фиброцементного сайдинга CEDRAL click (КЕДРАЛ клик) используйте кляймеры, в местах где будет актуальна видимая система крепежа, можно использовать саморезы с грибовидной шляпкой, окрашенные в цвет материала.

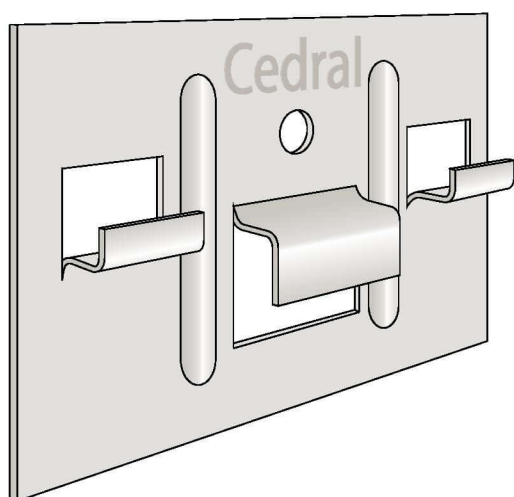

Монтаж «с Перехлестом».

Установите нижний слой досок на подсистему с шагом 70 мм. Каждая доска крепится к каждой направляющей двумя гвоздями или саморезами. Минимальный отступ от краёв доски до точки крепления 20 мм.

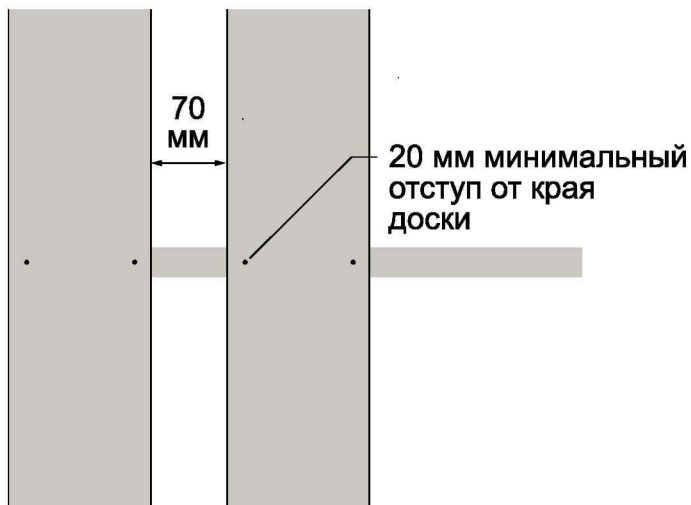

Установите верхний слой досок с минимальным нахлестом 60 мм.

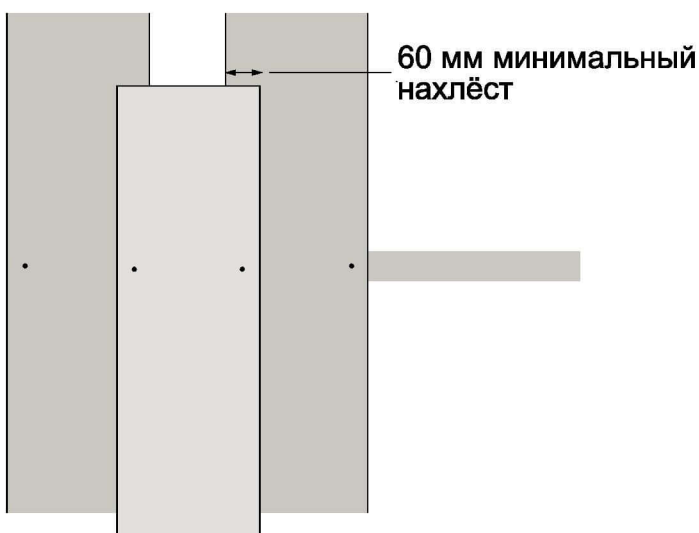

Каждая доска крепится к каждой направляющей двумя гвоздями или саморезами. Минимальный отступ от краёв доски до точки крепления 20 мм.

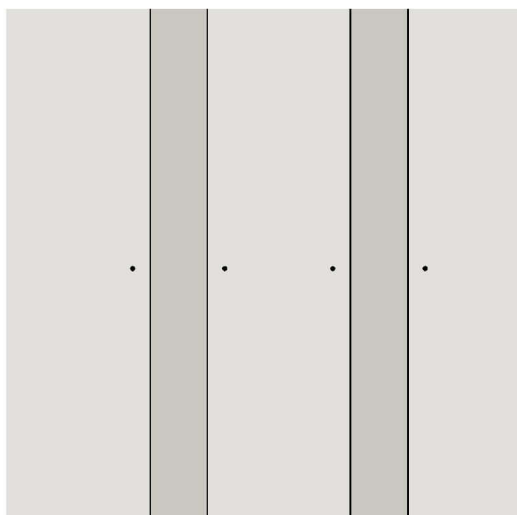

Монтаж «Стык в стык».

Установите первую доску.
Каждая доска крепится к каждой направляющей двумя гвоздями или саморезами. Минимальный отступ от краёв доски до точки крепления 20 мм.

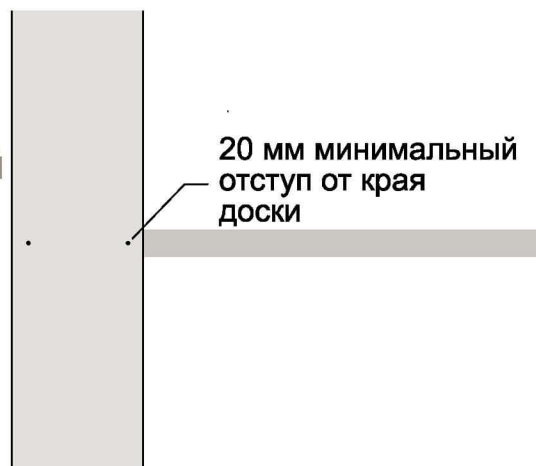

Установите вторую доску.
Монтаж осуществляется с зазором 2 мм.

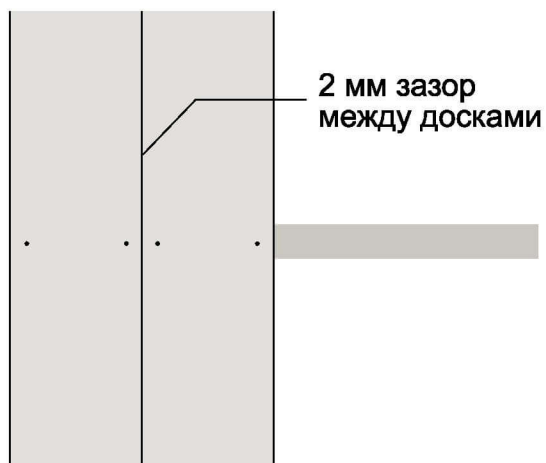

Продолжайте монтаж с зазором 2 мм.

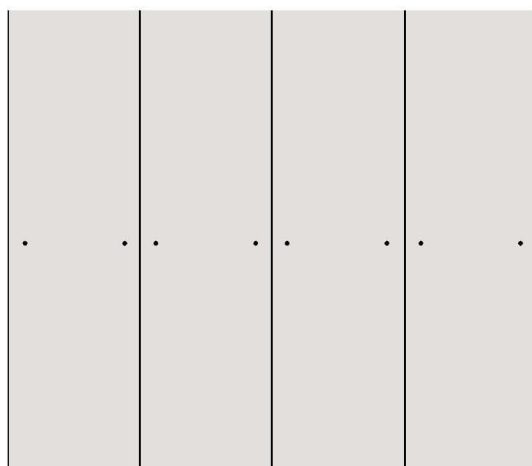

Вертикальный монтаж «Ёлочкой».

Вертикально установите первую доску на стартовый профиль, или брусок размером 30 x 10 мм. Прикрепите доску соблюдая отступ 20 мм для скрытой точки крепления. Крепеж осуществляется в каждую направляющую с шагом 600 мм.

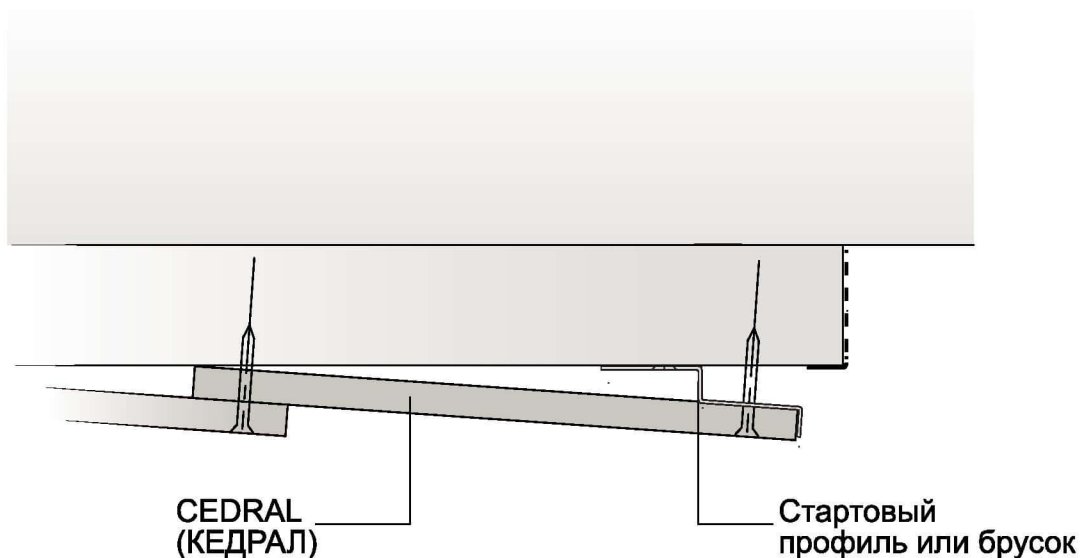

Перед установкой второй доски просверлите отверстие диаметром 2 мм для сквозного, видимого крепления. Отступ от края доски до отверстия под видимую систему крепления 15 мм.

Для видимых точек крепления используйте саморез или гвоздь минимальной длиной 50 мм.

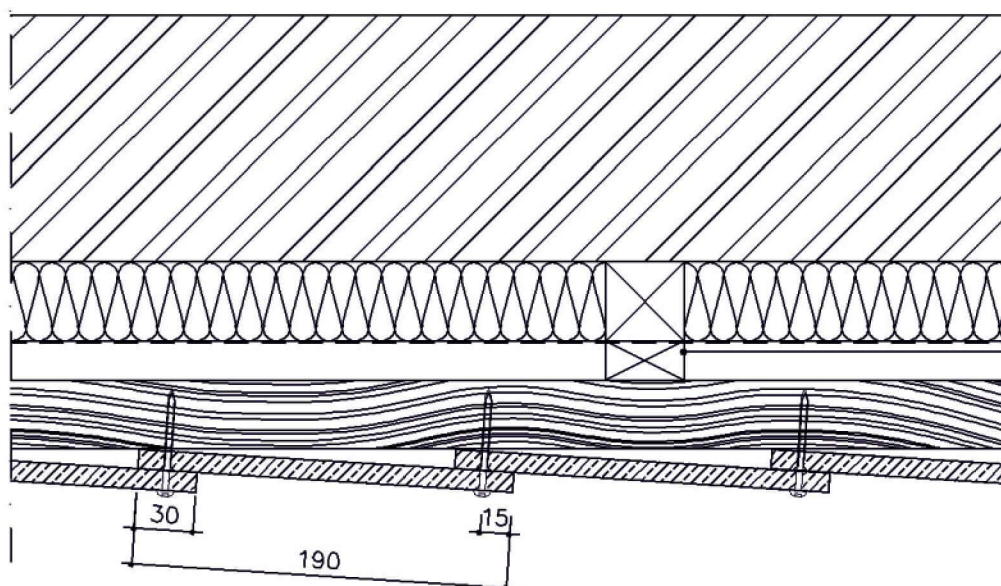

Вертикальный монтаж CEDRAL click (КЕДРАЛ клик).

Установите первую доску на стартовый профиль для вертикального монтажа.

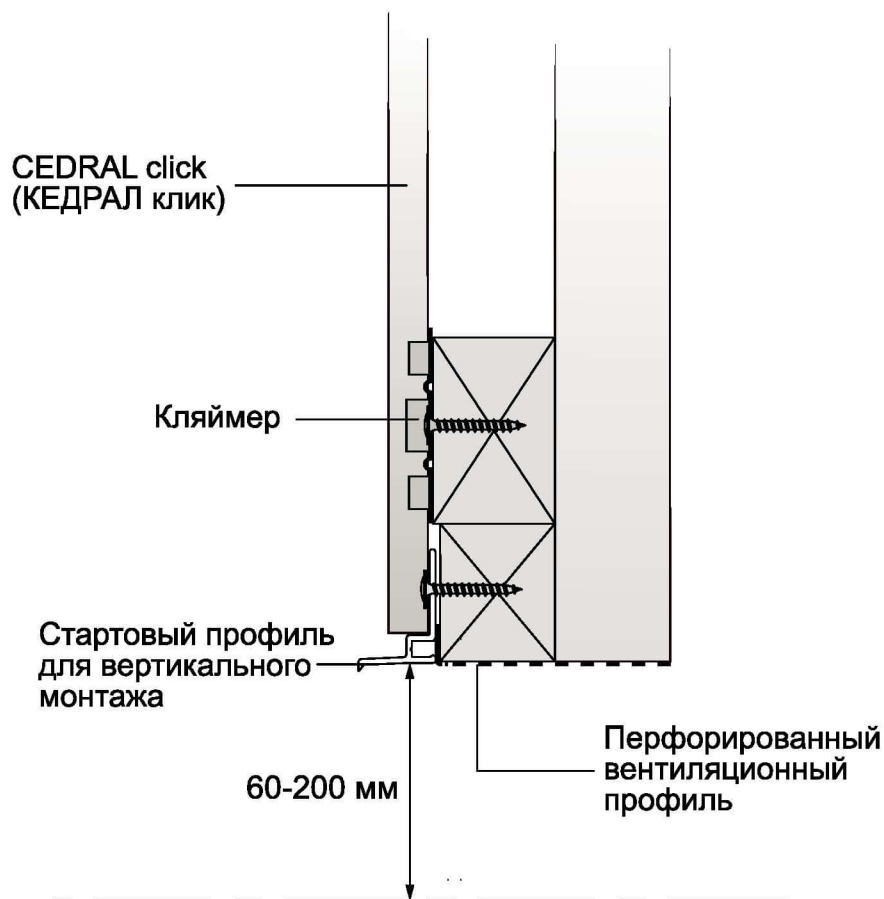

Стартовый профиль для вертикального монтажа фиброцементного сайдинга CEDRAL click (КЕДРАЛ клик) устанавливается через каждый ряд досок (максимальный шаг 3600 мм). Доски крепятся кляймером в каждую направляющую.

Вертикальный монтаж CEDRAL click (КЕДРАЛ клик).

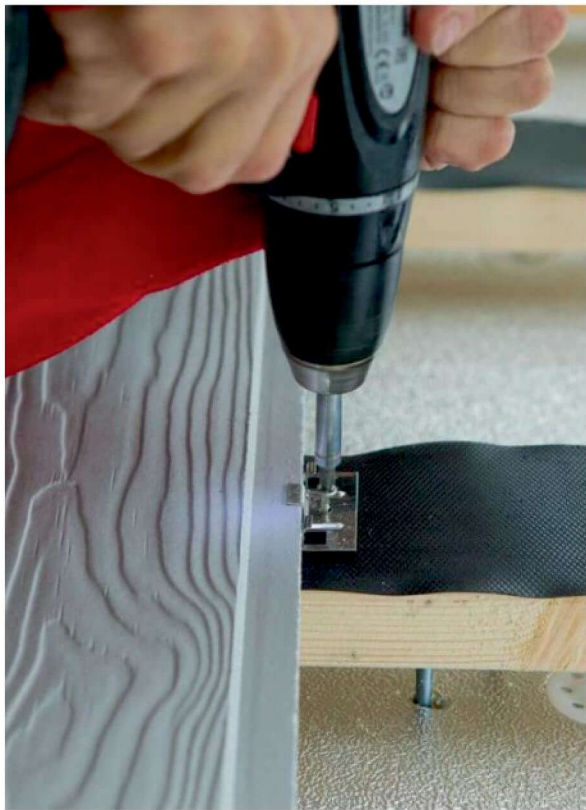

При вертикальном монтаже фиброцементного сайдинга CEDRAL click (КЕДРАЛ клик) потребуется два типа стартового профиля:

- стартовый профиль для фиброцементного сайдинга CEDRAL click (КЕДРАЛ клик). Вертикальная плоскость первой доски будет вставляться в этот профиль, далее, монтаж осуществляется на кляймеры

- стартовый профиль для вертикального монтажа фиброцементного сайдинга CEDRAL click (КЕДРАЛ клик). На Этот профиль будут опираться все доски на фасаде.

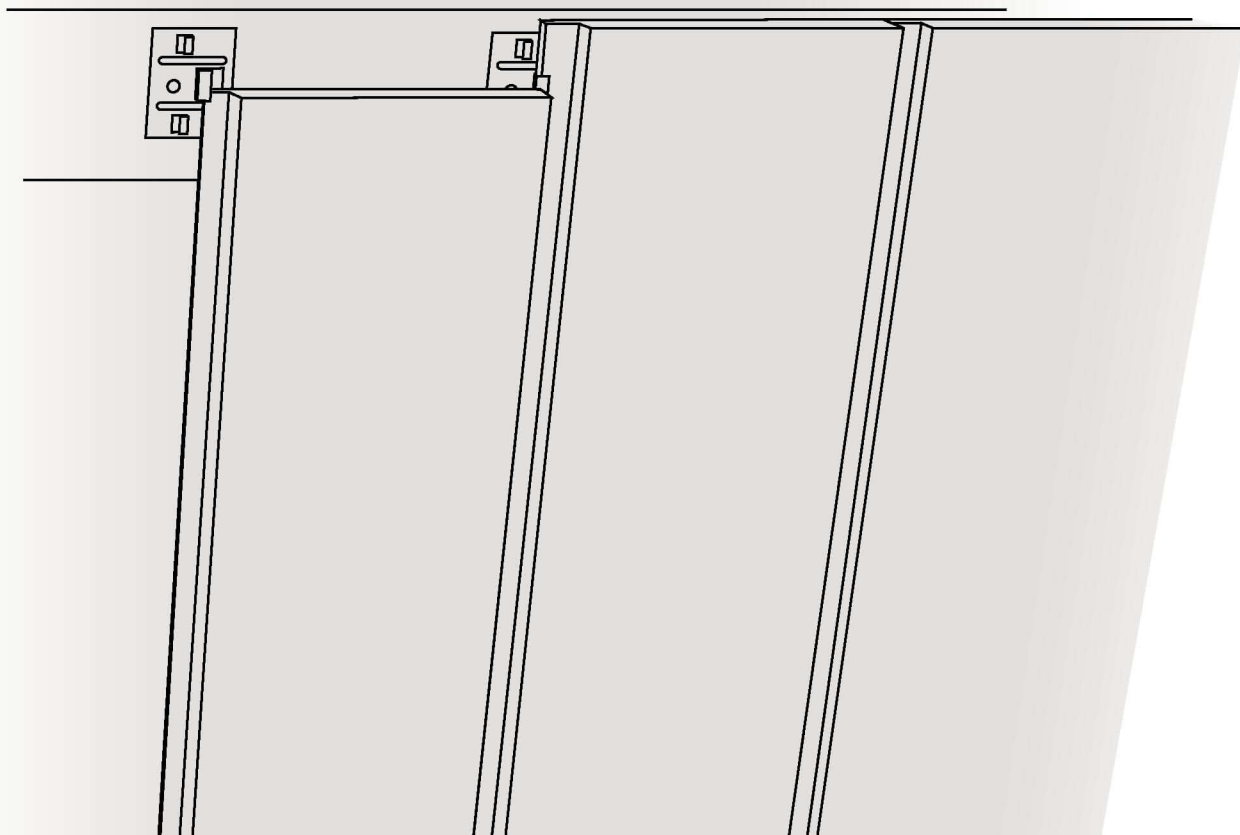

Подшив кровельного свеса фиброцементным сайдингом CEDRAL (КЕДРАЛ) и CEDRAL click (КЕДРАЛ клик)

При подшиве кровельного свеса фиброцементным сайдингом CEDRAL click (КЕДРАЛ клик) первая доска будет крепиться при помощи стартового профиля, далее креп осуществляется на кляймеры. Последняя доска крепится или на кляймер (в случае если доска не распиливалась вдоль), или на саморез (в случае если доска распиливалась). Так как фиброцементные доски CEDRAL click (КЕДРАЛ клик) монтируются стык в стык, не забудьте просверлить вентиляционные отверстия в досках.

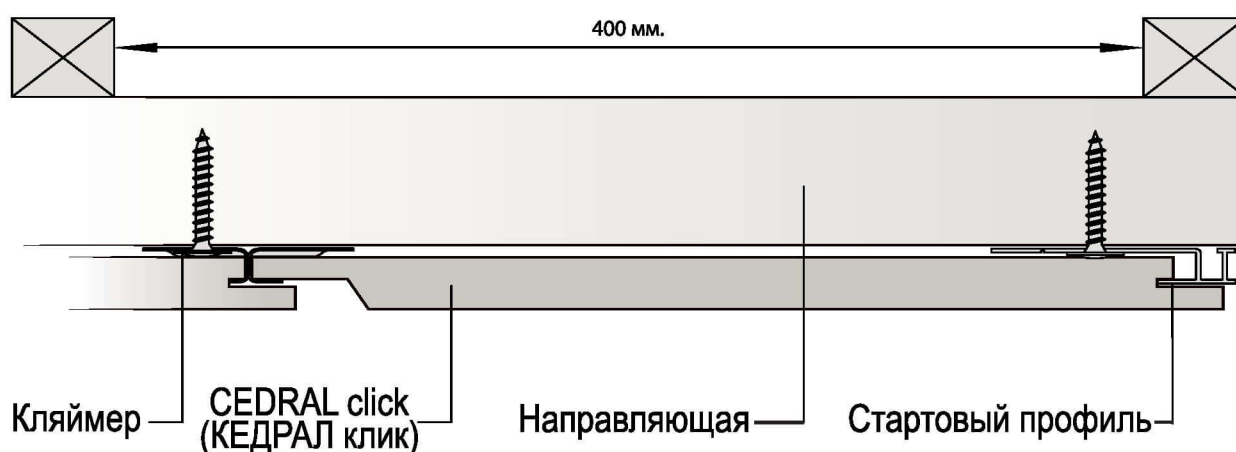

При подшиве кровельного свеса фиброцементным сайдингом CEDRAL (КЕДРАЛ) доски монтируются стык в стык с зазором 2 мм. Система крепления будет видимая.

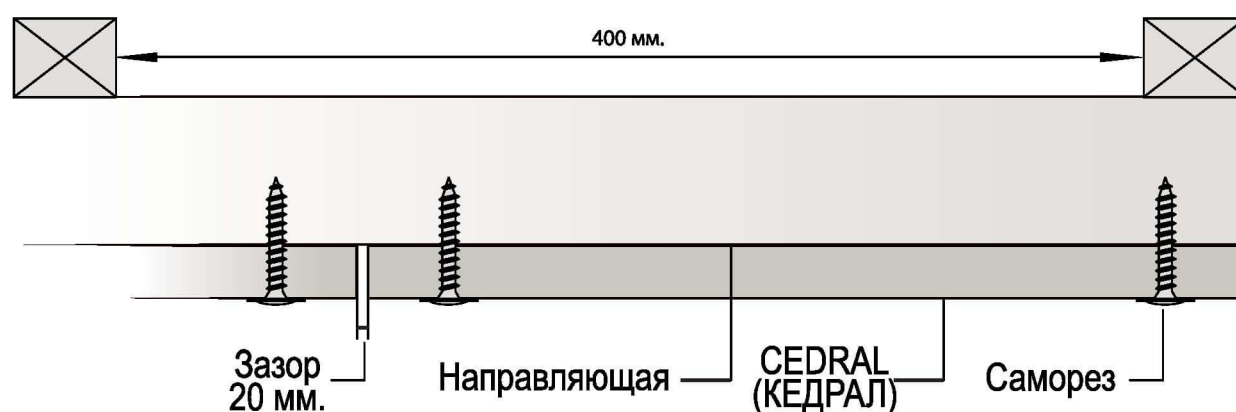

ВАЖНО! При подшиве кровельного свеса шаг обрешетки 400 мм. Доски могут монтироваться как параллельно фасаду так и перпендикулярно.